

PR-D2/V Bedienungsanleitung

Wichtige Sicherheitshinweise

1. Vor der Inbetriebnahme des Gerätes, sollten alle Bedienungs- und Sicherheitshinweise gelesen worden sein.
2. Aufbewahren der Anleitung: Die Sicherheits- und Bedienungsanleitung sollte zum späteren Nachlesen aufbewahrt werden.
3. Warnungen beachten. Alle, in diesem Handbuch wiedergegebenen und auf dem Gerät angebrachten Warnungen, sind zu befolgen.
4. Alle Bedienungs- und Einsatzhinweise beachten.
5. Wasser und Feuchtigkeit: Das Gerät darf nicht in unmittelbarer Nähe von Wasser – z.B. neben einer Badewanne, einem Waschbecken, einer Wäschewanne, einem Spülbecken, in einem feuchten Keller oder in Nähe eines Schwimmbeckens eingesetzt werden.
6. Vor dem Reinigen des Gerätes, den Stecker aus der Steckdose ziehen. Zum Reinigen des Gehäuses des Gerätes, ausschl. ein feuchtes Tuch verwenden.
7. Das Gerät nicht auf einen unstabilen Wagen, Ständer, Tisch usw. stellen. Würde das Gerät fallen, könnte es Personen ernsthaft verletzen und auch das Gerät selbst könnte schwer beschädigt sein.
8. Lüftung: Dieses Gerät muss auf solche Weise aufgestellt werden, dass sein Standort die ordentliche Lüftung nicht behindert. So darf das Gerät also z.B. nicht auf einem Bett, Sofa, Teppich oder einer anderen nachgebenden Oberfläche, von der die Lüftungsöffnungen blockiert werden könnten, eingesetzt werden. Außerdem darf es auch nicht in einem Umbau, der den Luftstrom durch die Lüftungsöffnungen behindern würde, integriert werden.

9. Speisung: Das Gerät darf nur von der, auf seinem Typenschild genannten Spannung gespeist werden. Sind Sie sich der von Ihrem Stromnetz gelieferten Spannung nicht sicher, fragen Sie bitte Ihren Händler.

10. Stromkabel: Der Weg des Stromkabels zwischen Gerät und Steckdose darf keine Gefahr bilden, das heißt, man darf nicht ständig darauf treten und das Kabel darf auch nicht zwischen oder unter Gegenständen eingeklemmt sein. Besonders empfindliche Stellen des Stromkabels sind die Stellen an den Steckern, Verlängerungskabel und Austrittsstellen aus dem Gerät. Wenn Sie den Stecker aus der Steckdose nehmen, fassen Sie den Stecker an und ziehen diesen heraus. Niemals am Stromkabel ziehen. Das Gerät nur mit der entsprechenden Spannung speisen. Sollten Sie sich derer nicht sicher sein, fragen Sie bitte Ihren Händler oder Ihr örtliches Stadtwerk.
11. Steckdosen oder Verlängerungskabel dürfen niemals überlastet werden. Eine Überlastung könnte Feuer oder Elektroschock verursachen. Niemals Fremdgegenstände durch die Öffnungen des Gerätes stecken. Diese Gegenstände könnten Stellen mit gefährlicher Spannung berühren und Kurzschluss verursachen. Ein solcher könnte dann zu Feuer oder Elektroschock führen.
12. Soll das Gerät längere Zeit über unbewacht und unbenutzt bleiben, den Stecker aus der Steckdose ziehen. Auf diese Weise vermeiden Sie eine Beschädigung des Gerätes durch Blitz oder Stromstöße.
13. Soll das Gerät längere Zeit über unbewacht und unbenutzt bleiben, die Batterien entfernen. Die Batterien könnten lecken und Ihr Gerät oder Möbelstücke beschädigen.
14. Niemals versuchen, Ihr Gerät selbst zu warten. Ein Öffnen des Gehäuses könnte Sie gefährlicher Spannung aussetzen und vernichtet außerdem die Garantie. Alle Arbeiten am Gerät ausschl. Fachleuten überlassen.
15. Eindringende Fremdgegenstände und Flüssigkeit - Niemals Fremdgegenstände durch die Öffnungen des Gerätes stecken. Diese Gegenstände könnten Stellen mit gefährlicher Spannung berühren und Kurzschluss verursachen. Ein solcher könnte dann zu Feuer oder Elektroschock führen. Niemals irgendwelche Flüssigkeiten über dem Gerät verschütten.

16. Das Gerät muss von einem qualifizierten Fachmann repariert werden, falls:

- A: Das Stromkabel oder der Stecker beschädigt worden ist.
- B: Fremdgegenstände oder Flüssigkeiten in das Gerät eingedrungen sind.
- C: Das Gerät Regen oder Wasser ausgesetzt worden ist.
- D: Das Gerät nicht ordentlich funktioniert oder seine Leistung eindeutig schwächer geworden ist.
- E: Das Gerät umgestürzt oder das Gehäuse beschädigt worden ist.

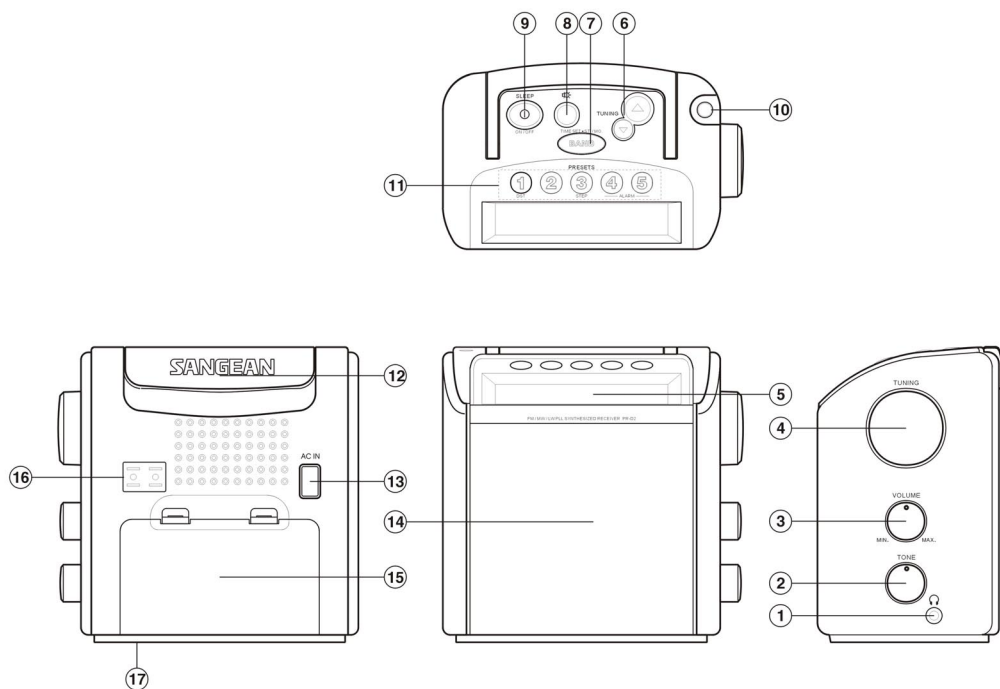

Bedienungstasten und Regler :

1. Kopfhörerbuchse
2. Tonregler
3. Lautstärkenregler
4. Abstimmknopf

5. Display
6. Manuelles/Automatisches Abstimmen Hoch/Nieder
7. Multifunktionstaste-
Bereich/Uhrzeiteinstellung/Stereo-Mono-Einstellung
8. Lichttaste
9. STROM-/ZEITSCHALTERTASTE
10. Teleskopantenne
11. Voreinstellungstasten (auch Multifunktionstasten für D.S.T. ,
Abstimmsschritte und Weckereinstellung)
12. Tragegriff
13. AC-Buchse
14. Lautsprecher
15. Batteriefach
16. Buchse für externe AM-Antenne (nur bei PR-D2V)
17. Taste zur NULLEINSTELLUNG

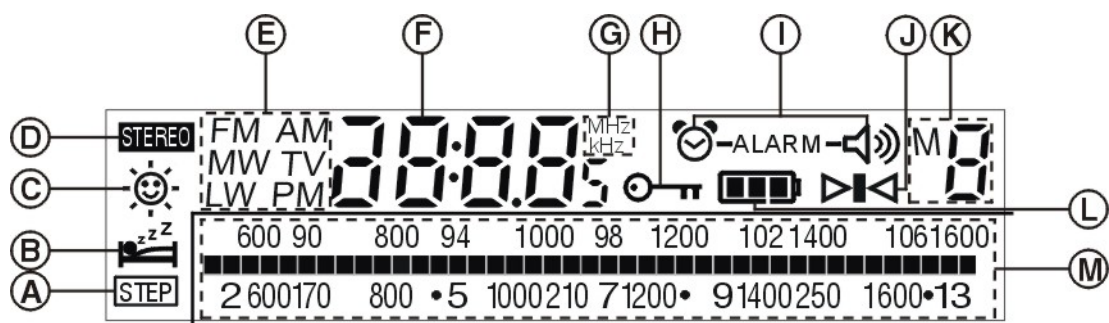

DISPLAY INFORMATION

- A. Abstimmsschritt
- B. Zeitschalter-/Schlummeranzeige
- C. D.S.T. (Daylight Saving Time) (Sommer-/Winteruhrzeit)
- D. Stereo-Funktion



- E. Bereichsanzeige
- F. Frequenz und Uhrzeit
- G. Frequenzeinheit
- H. Verriegelungssymbol (nur bei bestimmten Modellen)
- I. Weckeranzeigen
- J. Abstimmanzeige
- K. Speicheranzeige
- L. Batteriestärkenanzeige
- M. Senderanzeige

Speisung über die Batterien

1. Den Batteriefachdeckel an der Rückseite des Gerätes entfernen, indem Sie diesen in Richtung der Pfeile wegdrücken.
2. In das Batteriefach vier Batterien der Größe UM-1 (Größe D) einlegen. Achten Sie darauf, dass alle Batterien in Übereinstimmung mit der im Batteriefach gezeigten Polaritätsmarkierung eingelegt worden sind. Den Batteriefachdeckel wieder anbringen.
3. Verringerte Leistung, ein verzerrter oder ‚stotternder‘ Ton weisen darauf hin, dass eventuell die Batterien ersetzt werden müssen.

4. Soll das Gerät längere Zeit über nicht eingesetzt werden, sollten die Batterien aus dem Gerät entfernt werden. Aus wirtschaftlichen Gründen empfehlen wir, das PR-D2(V) hauptsächlich über das Stromnetz zu speisen und die Batterien nur für den gelegentlichen Betrieb oder zum Stand-by zu benutzen.

Ersetzen der Batterien

1. Nachdem das Gerät an- oder abgeschaltet worden ist, erscheint 7 Sekunden lang die Batterie-Anzeige. Solange die Batterien stark sind, erscheint dieses Symbol . Zeigt das Symbol schließlich  an oder ist die Stärke der Batterie zu gering, um das Gerät noch einschalten zu können ( wird 7 Sekunden lang blinken), müssen die Batterien ersetzt werden. Nachdem man die Batterien entfernt hat, müssen die frischen Batterien innerhalb von 3 Minuten eingelegt werden. Beansprucht das Ersetzen länger als 3 Minuten, ist die gespeicherte Uhrzeit und Information verloren und müssen diese erneut gespeichert werden.

Speisung über das Stromnetz

Ihr Gerät auf eine flache und stabile Oberfläche stellen. Das Stromkabel fest an die Strombuchse an der Rückseite des Gerätes anschließen. Ist der Stecker fest angeschlossen, werden die Batterien automatisch abgeschaltet.

Soll das Gerät längere Zeit über nicht eingesetzt werden, sollte der Stecker des Stromkabels aus der Steckdose des Stromnetzes gezogen werden.

Einstellen der Uhr

1. Sofort nach dem die Batterien eingelegt worden sind oder das Gerät an das Stromnetz angeschlossen worden ist, beginnt die Uhr zu laufen. Das Display zeigt jetzt 0:00 (PR-D2) oder 12:00 (PR-D2V).
2. Überzeugen Sie sich, dass das Radio abgeschaltet ist.
3. Auf die Bereichswahltaste (Uhrzeiteinstellung/ST. MO.) drücken. Im Display werden die Stellen der Stunden blinken und ein Piepton folgt.
4. Mit Hilfe der Abstimmtasten Hoch/Nieder, die Stunden einstellen.
5. Nach einem Druck auf die Uhrzeiteinstellungstaste, werden im

- Display die Minutenstellen blinken.
6. Mit Hilfe der Abstimm-tasten Hoch/Nieder, die Minuten einstellen.
 7. Zum Beenden der Einstellung der Uhrzeit, auf die Uhrzeiteinstellungstaste drücken.

Bedienung des Radios

Zum Abstimmen ist Ihr Radio mit vier verschiedenen Funktionen ausgestattet, nämlich Suchlauf, Abstimmen mit Hilfe des Drehknopfs, manuelles Abstimmen und Abstimmen auf einen vorab gespeicherten Sender.

Abstimmen per Suchlauf

1. Zum Einschalten des Gerätes, auf die Stromtaste drücken.
2. Durch wiederholten Druck auf die Bereichwahltaste, den gewünschten Wellenbereich wählen. Für den Bereich FM/TV(PR-D2V) die Teleskopantenne vollständig herausziehen und in einem Winkel von 45 Grad aufstellen.
3. Anhaltend (länger als 0,5 Sekunden) auf die Abstimm-taste Hoch oder Nieder drücken und somit das Abstimmen beginnen.
4. Das Gerät setzt im gewählten Wellenbereich den Sendersuchlauf ein und hält automatisch an, wenn es einen genügend starken Sender gefunden hat. Im Display wird die Abstimm-anzeige leuchten.
5. Zur Fortsetzung des Suchlaufs, wieder anhaltend (länger als 0,5 Sekunden) auf die Abstimm-taste Hoch oder Nieder drücken.
6. Ist das Gerät am Ende des Wellenbereichs angelangt, wird es einen Piepton hören lassen und dann erneut – jetzt in der anderen Richtung des Wellenbereichs – den Suchlauf fortsetzen.
7. Durch Drehen des Lautstärkenreglers wird die gewünschte Lautstärke eingestellt (im Uhrzeigersinne stärker, dem Uhrzeigersinne entgegen, schwächer). Mit dem Tonregler die gewünschte Tonqualität einstellen.
8. Zum Abschalten des Gerätes auf die Stromtaste drücken.

Manual tuning

1. Zum Einschalten des Gerätes, auf die Stromtaste drücken.
2. Durch wiederholten Druck auf die Bereichwahltaste, den gewünschten Wellenbereich wählen. Für den Bereich

FM/TV(PR-D2V) die Teleskopantenne vollständig herausziehen und in einem Winkel von 45 Grad aufstellen.

3. Mit jedem Druck auf die Abstimm Taste Hoch oder Nieder, wird die Frequenz um jeweils die nachstehenden Schritte geändert:
FM 50 oder 100 kHz (PD-D2) , 100 kHz oder 200 kHz (PR-D2V)
MW 9 kHz oder 10 kHz (PR-D2V)
TV 1 Kanal (PR-D2V)
4. Nachdem auf einen Sender richtig abgestimmt worden ist, erscheint im Display die Abstimm Anzeige .
Hinweis: Ist das Gerät am Ende des Wellenbereichs angelangt, wird es einen Piepton hören lassen und dann erneut – jetzt in der anderen Richtung des Wellenbereichs – den Suchlauf fortsetzen.
5. Durch Drehen des Lautstärkenreglers wird die gewünschte Lautstärke eingestellt (im Uhrzeigersinne stärker, dem Uhrzeigersinne entgegen, schwächer). Mit dem Tonregler die gewünschte Tonqualität einstellen.
6. Zum Abschalten des Gerätes auf die Stromtaste drücken.

Abstimmknopf

1. Zum Einschalten des Gerätes, auf die Stromtaste drücken.
2. Durch wiederholten Druck auf die Bereichwahltaste, den gewünschten Wellenbereich wählen. Für den Bereich FM/TV(PR-D2V) die Teleskopantenne vollständig herausziehen und in einem Winkel von 45 Grad aufstellen.
3. Den Abstimmknopf drehen und auf diese Weise die Frequenz um nachstehend genannte Schritte ändern:
FM 50 kHz
MW 1 kHz
TV 1 Kanal (PR-D2V)
4. Nachdem auf einen Sender richtig abgestimmt worden ist, erscheint im Display die Abstimmanzeige .
Hinweis: Ist das Gerät am Ende des Wellenbereichs angelangt, wird es einen Piepton hören lassen und dann erneut – jetzt in der anderen Richtung des Wellenbereichs – den Suchlauf fortsetzen.
5. Durch Drehen des Lautstärkenreglers wird die gewünschte Lautstärke eingestellt (im Uhrzeigersinne stärker, dem Uhrzeigersinne entgegen, schwächer). Mit dem Tonregler die gewünschte Tonqualität einstellen.
6. Zum Abschalten des Gerätes auf die Stromtaste drücken.

Voreinstellen und Speichern der Sender

Für jeden Wellenbereich sind zum Voreinstellen von Sendern 5 Speicherstellen vorgesehen.



1. Zum Einschalten des Gerätes auf die Stromtaste drücken.
2. Mit einer der oben beschriebenen Methoden auf den gewünschten Sender abstimmen.
3. Anhaltend (länger als 2 Sekunden) auf die gewünschte Voreinstellungstaste drücken, bis das Gerät einen Piepton hören lässt. Im Display erscheint jetzt die Speichernummer und der Sender wird unter dieser Voreinstellungstaste gespeichert.
4. Dieses Verfahren wird für die verschiedenen Voreinstellungstasten wiederholt.
5. Ein bereits gespeicherter Sender kann mit Hilfe des obigen Verfahrens auch geändert werden.

Aufrufen eines gespeicherten Senders

1. Zum Einschalten des Gerätes auf die Stromtaste drücken.
2. Durch wiederholten Druck auf die Bereichwahltaste, auf den gewünschten Wellenbereich einstellen.
3. Kurz auf die gewünschte Voreinstellungstaste drücken. Im Display erscheinen die Nummer der Speicherstelle und die Radiofrequenz.

Einstellen des Radioweckers



Wurde der Radiowecker eingestellt, wird sich das Gerät zur eingestellten Uhrzeit auf den zuletzt gewählten Radiosender einschalten und – wenn nicht auf die Stromtaste gedrückt wird - eine Stunde lang eingeschaltet bleiben. Wird während des Spielens des Radioweckers auf die Stromtaste gedrückt, bleibt der Wecker 24 Stunden lang abgeschaltet.

1. Der Radiowecker kann bei abgeschaltetem Radio eingestellt werden.
2. Anhaltend auf die Radioweckertaste (Voreinstellung Nr. 5), bis im Display die Stundenstellen und das Symbol des Weckers **ALARM**  blinken und ein Piepton folgt.
3. Mit Hilfe der Abstimm-tasten Hoch und Nieder, die für den Wecker gewünschte Stunde einstellen.
4. Auf die Radioweckertaste drücken, wonach in der Anzeige die Minutenstellen blinken.
5. Mit Hilfe der Abstimm-tasten Hoch und Nieder, die für den Wecker gewünschten Minuten einstellen.
6. Nach einem erneuten Druck auf die Radioweckertaste, wird im Display die Anzeige der Dauer der Weckerfunktion (von 1 bis zu 4 Stunden) blinken. Mit Hilfe der Abstimm-tasten Hoch und Nieder, den Zeitraum, über den der Radiowecker spielen soll, einstellen. Danach zum Beenden der Einstellung des Radioweckers, erneut auf die Radioweckertaste drücken.
7. Um die Funktion des Radioweckers vollständig abzuschalten, auf die Radioweckertaste drücken, bis im Display das Symbol **ALARM**  erloschen ist.

Einstellen des HWS (Humane Wake System) -Weckers

Wurde der HWS-Wecker eingestellt, wird anstelle des Radios ein Piepton aktiviert. Bei diesem System wird eine Minute lang ein, um die 15 Sekunden stärker werdender Piepton ertönen. Dann folgt eine Minute Stille, wonach sich der Zyklus wiederholt. Der HWS-Wecker bleibt - wenn nicht auf die Stromtaste gedrückt wird - eine Stunde lang

eingeschaltet bleiben. Wird während des Ertönens des Weckers auf die Stromtaste gedrückt, bleibt der Wecker 24 Stunden lang abgeschaltet.



1. Der HWS-Wecker kann bei abgeschaltetem Radio eingestellt werden.
2. Anhaltend auf die Weckertaste (Voreinstellung Nr. 4), bis im Display die Stundenstellen und das Symbol des Weckers -ALARM blinken und ein Piepton folgt.
3. Mit Hilfe der Abstimmtasten Hoch und Nieder, die für den Wecker gewünschte Stunde einstellen.
4. Auf die HWS-Weckertaste drücken, wonach in der Anzeige die Minutenstellen blinken.
5. Mit Hilfe der Abstimmtasten Hoch und Nieder, die für den Wecker gewünschten Minuten einstellen.
6. Zum Beenden der Einstellung des Weckers, erneut auf die HWS-Weckertaste drücken.
7. Um die Funktion des Weckers vollständig abzuschalten, auf die HWS-Weckertaste drücken, bis im Display das Symbol -ALARM erloschen ist.

Schlummerfunktion

1. Wird - nachdem der Wecker aktiviert worden ist - auf eine der Tasten (jede Taste, außer der Stromtaste) gedrückt, wird die Schlummerfunktion aktiviert. Der Radio- oder HWS-Wecker wird für 5 Minuten abgestellt.
2. Im Display blinken sowohl das Symbol der Schlummerfunktion  als auch das Weckersymbol. Die Schlummerfunktion 1 Stunde lang – solange die Wecker aktiv sind – wiederholt werden.

Einschlaffunktion (Zeitschalter)

Der Zeitschalter wird das Gerät nach einer bestimmten und vorab eingestellten Zeit automatisch abschalten.

1. Anhaltend (länger als 2 Sekunden) auf die Stromtaste drücken, wonach 2 Pieptöne zu hören sind. Im Display läuft der Zyklus des Zeitschalters in der Reihenfolge 90-60-30-15-90 Minuten. Wenn im Display die von Ihnen zum Einschlafen gewünschte Zeitspanne erscheint, lösen Sie den Druck von der Stromtaste. Jetzt erscheint im Display das Symbol  und das Gerät gibt den Rundfunksender wieder, auf den Sie zuletzt abgestimmt haben.
2. Zum Beheben der Einschlaffunktion, auf die Stromtaste drücken. Im Display erlischt das Symbol  und erscheint die aktuelle Uhrzeit.

Beleuchtung des Displays

Wird das Gerät vom Stromnetz gespeist, wird die Beleuchtung des Displays mit einem Druck auf die Lichttaste aktiviert und mit einem erneuten Druck auf diese Taste wieder abgeschaltet.

Wird das Gerät von den Batterien gespeist, wird die Beleuchtung des Displays mit einem Druck auf die Lichttaste aktiviert und ca. 15 Sekunden lang brennen bleiben und danach erlöschen. Man kann die Beleuchtung mit einem erneuten Druck auf diese Taste aber auch sofort wieder abschalten.

Wenn Sie nach einem Druck auf die Lichttaste das Radiogerät bedienen, wird das Display beleuchtet bleiben und sich erst automatisch wieder abschalten, wenn 15 Sekunden lang keinerlei Bedienungstasten des Radiogerätes bedient worden sind.

Einstellen der Abstimmstufen

Die Abstimmstufen können in jedem Lande andere Werte haben. Haben Sie das Gerät in Europa gekauft, wollen Sie es aber in nordamerikanischen oder bestimmten südamerikanischen Ländern einsetzen, müssen die Abstimmstufen für einen einwandfreien Betrieb des Gerätes eventuell neu eingestellt werden.

Bei abgeschaltetem Radio länger als 7 Sekunden auf die Speichertaste (Voreinstellungstaste) 3 (Schritt) drücken, bis im Display die Anzeigen FM und 100 kHz (Abstimmschritt) blinken und ein Piepton hörbar wurde. Mit einem Druck auf die Abstimm Taste Nieder, können Sie die Abstimm Schritte auf jeweils 50 kHz anpassen. Nachdem der FM-Abstimm Schritt neu eingestellt und auf die Speichertaste 3 gedrückt worden ist, erscheint im Display die Anzeige MW und (blinkend) 9 kHz. Mit Hilfe der Abstimm Taste Hoch können Sie die Abstimm Schritte auf jeweils 10 kHz anpassen. Die Einstellung wird mit einem Druck auf die Speichertaste 3 abgeschlossen.

Das Gleiche trifft zu, wenn Sie Ihr PR-D2V in Nordamerika gekauft haben, es aber in Europa oder in anderen Ländern einsetzen möchten. Auch in diesem Falle befolgen Sie die obigen Anweisungen und passen Sie die Abstimm Schritte dem entsprechenden Land ein.

DST (Daylight Saving Time) (Sommeruhrzeit)

Bei abgeschaltetem Radio drücken Sie anhaltend (länger als 2 Sekunden) auf die Speichertaste 1 (DST) und stellen somit die Uhrzeit auf eine Stunde später ein. Im Display erscheint das Symbol DST. Um die Uhr wieder auf die normale Uhrzeit einzustellen, drücken Sie anhaltend (länger als 2 Sekunden) auf die Speichertaste 1, bis das DST-Symbol im Display erloschen ist.

Kopfhörerbuchse

Rechts von der Tonregler Taste Ihres Gerätes, befindet sich eine Kopfhörerbuchse, an die Kopfhörer oder eine Ohrmuschel mit einem 3.5 mm-Stecker angeschlossen werden können. Nachdem ein Kopfhörer angeschlossen worden ist, wird der interne Lautsprecher automatisch abgeschaltet.

Wahltaste Stereo / Mono

Wurden an Ihr Gerät Kopfhörer angeschlossen, können Sie damit FM - Stereosendungen empfangen. Ist der Empfang zu schwach, drücken Sie anhaltend (länger als 2 Sekunden) auf die Bereichswahltaste (Uhrzeiteinstellung. ST/MO) und schalten somit von Stereo auf Mono. Die Stereo-Anzeige im Display erlischt.

Buchse für externe AM - Antenne (nur bei PR-D2V)

Zur Verbesserung des Empfangs im AM-Bereich, können Sie eine externe AM-Antenne anschließen.

Nulleinstellungstaste

Falls das Radiogerät nicht ordentlich funktioniert, oder im Display bestimmte Stellen nicht oder nur zum Teil erscheinen, befolgen Sie bitte das nachstehend beschriebene Verfahren. Mit Hilfe eines geeigneten Gegenstandes (z.B. dem Ende einer Büroklammer), mindestens 5 Sekunden lang auf die Nulleinstellungstaste, die sich an der Unterseite des Gerätes befindet, drücken. Auf diese Weise werden der Mikroprozessor und die Uhr wieder auf Null eingestellt und alle gespeicherten Sender gelöscht.

Technische Daten

Speisung

Stromnetz AC 230 Volt (oder 110 V für das PR-D2V)

Batterien 4 X UM-1 (Größe D)

Frequenzumfang

FM 87.50 – 108 MHz

MW 522-1710 kHz (10 kHz Abstimmschritt)

522-1629 kHz (9 kHz Abstimmschritt)

TV Kanal 2-13 (ausschl. PR-D2V)

Kreiseigenschaften

Lautsprecher 5 Inch 40 Ohm , 1 1/2 Inch Tweeter 40 Ohm

Ausgangsleistung 1.4 Watt
Batterien 0.8 Watt

Kopfhörerbuchse 3.5 mm Diameter

Antennensystem FM/TV Teleskopische Antenne
(TV-Tonbereich steht ausschl. bei PR-D2V zur Verfügung)
MW Eingebaute Ferritantenne

Abmessungen

B x H x T in mm : 185 x 130 x 192

Gewicht

1800 g ohne Batterien